

-  **Función/** Para mejorar la pronosupinación, el cierre y apertura de la mano y la fuerza de cierre de los dedos. Avalado por médico rehabilitador y fisioterapeuta. Adaptado para uso con silla de ruedas.
- Materiales/**
- Estructura de acero galvanizado con pintura de poliéster termoendurecida.
  - Mampara de polietileno de alta densidad, libre de mantenimiento y antigraffiti. Instrucciones de uso grabadas.
  - Chapas posteriores de acero inoxidable pulido.
-  **Function/** Improves pronation and supination, hand opening and closing and finger closing strength. Endorsed by a rehabilitation physiatrist and physician. Appropriated to be used on wheelchair.
- Materials/**
- Thermohardened polyester painted galvanized steel structure.
  - Antigraffiti, maintenance-free HDPE panel. Sign included.
  - Stainless steel back support.
-  **Fonction/** Pour améliorer la supination, la fermeture et l'ouverture de la main et la force de fermeture des doigts. Avalisé par un médecin rééducateur et un physiothérapeute. Adapté pour utilisation avec fauteuil roulant.
- Matériaux/**
- Structure en acier galvanisé avec peinture polyester thermodurcie.
  - Panneau en polyéthylène haute densité, sans entretien et antigraffiti. Panneau explicatif d'emploi.
  - Plaque posterieure en acier inoxydable polie.
-  **Zweck/** Zur verbesserung der ein- und auswärtsdrehung, handöffnung und – schliessung sowie der fingerschliesskraft. Von rehabilitations-arzt und physiotherapeut mitentwickelt und verbürgt. Geeignet für rollstuhlfahrer.
- Materialien/**
- Verzinkte stahlstruktur mit wärmegehärteter polyesterfarbe.
  - Wand aus polyäthylen, hochdicht, wartungsfrei und graffitiest. Gravierte gebrauchsanweisungen.
  - Hintere abdeckbleche aus poliertem edelstahl.

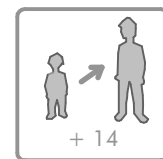

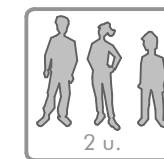
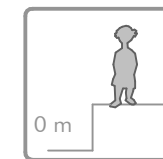
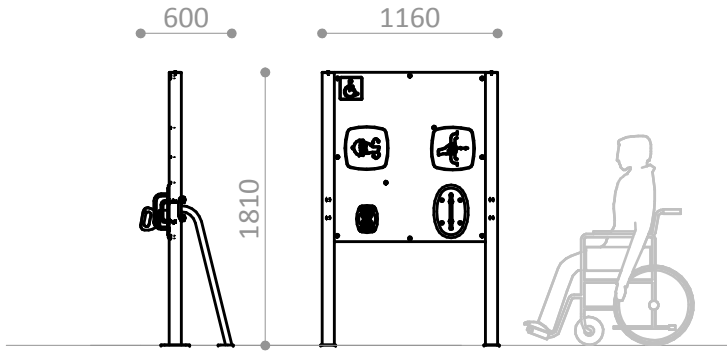

ÁREA DE MOVIMIENTO / ALTURA DE CAIDA LIBRE  
 MOVEMENT ZONE/ FRE E HEIGHT OF FALL  
 ZONE DE MOUVEMENT / HAUTEUR DE CHUTE LIBRE  
 BEWEGUNGSZONE / FREIE FALLHÖHE

13,40 m<sup>2</sup> / 0 m

Superficie según EN 16630  
 Surface according to EN 16630  
 Revêtement conformément à la Norme EN 16630  
 Sicherheitszone gemäss EN-16630

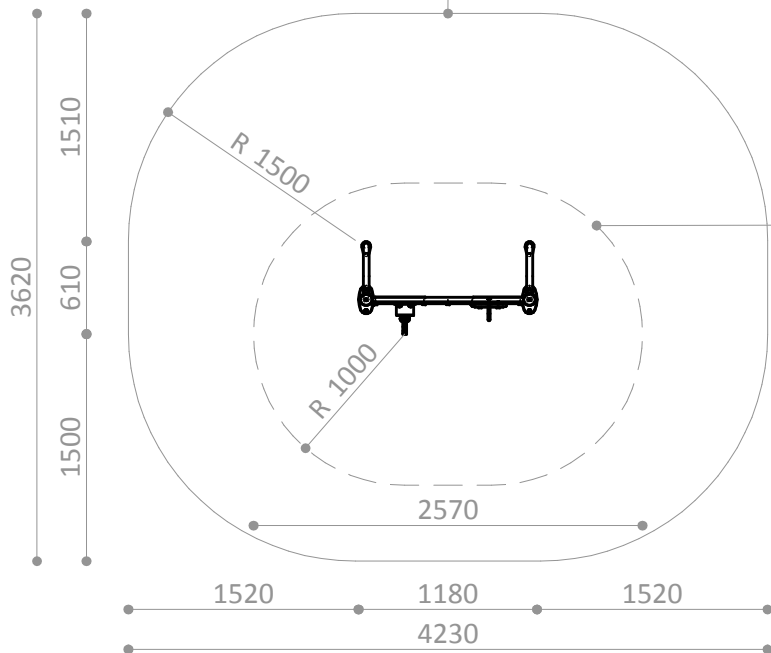

## R7144D

Pieza más grande  
 Biggest part  
 La plus grande pièce  
 Höchstmass

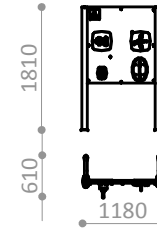

## R7144D

Pieza más pesada  
 Heaviest part  
 La pièce la plus lourde  
 Höchstgewicht

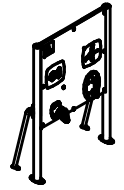

80 Kg.

## R7144DA

Suelo de hormigón  
 Concrete ground  
 Fixation sur béton  
 Betonboden

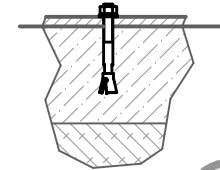

x6

## R7144DE

Otros suelos  
 Other grounds  
 Autres sols  
 Sonstiger Untergrund

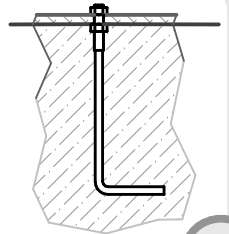

x6

## ÁREA DE EJERCICIO EXERCISE ZONE ZONE D'EXERCICE ÜBUNGSPLATZ

Disponibilidad de repuestos durante 10 años.  
 Spare parts available for 10 years.  
 Disponibilité de pièces de rechange pendant 10 ans.  
 10 Jahre Verfügbarkeit von Ersatzteilen

Industrias Agapito se reserva el derecho a modificar sin previo aviso los elementos descritos en este documento.  
 Industrias Agapito reserves the right to change the items described in this document without prior notice.  
 Industrias Agapito se réserve le droit de modifier à tout moment et sans préavis les éléments décrits dans le présent document.  
 Industrias Agapito behält sich das Recht vor, die in diesem Dokument beschriebenen Elemente ohne vorherige Ankündigung zu verändern.

Peso máximo del usuario = 150 Kg.  
 Maximum user weight = 150 Kg.  
 Poids maximum de l'utilisateur = 150 Kg  
 Höchstgewicht des Benutzers = 150 Kg

