



**Función/** Para ejercitar todo el brazo de forma conjunta: giros de pronación y supinación consecutiva, flexión y extensión del codo y elevación y descenso del hombro. Avalado por médico rehabilitador y fisioterapeuta.

- Materiales/**
- Estructura de acero galvanizado con pintura de poliéster termoendurecida.
  - Mampara de polietileno de alta densidad, libre de mantenimiento y antigraffiti. Instrucciones de uso grabadas.
  - Chapas posteriores de acero inoxidable pulido.
  - Manillar de polietileno.



**Function/** Complete arm workout: pronation and supination movements, elbow flexion and extension, shoulder up and down movements. Endorsed by a rehabilitation physiatrist and physician.

- Materials/**
- Thermohardened polyester painted galvanized steel structure.
  - Antigraffiti, maintenance-free HDPE panel. Sign included.
  - Stainless steel back support.
  - Polyethylene handles.



**Fonction/** Exercice de bras complet: mouvements de pronation et supination, flexion-extension du coude, haussement et descente des épaules. Avalisé par un médecin rééducateur et un physiothérapeute

- Matériaux/**
- Structure en acier galvanisé avec peinture polyester thermodurcie.
  - Panneau en polyéthylène haute densité, sans entretien et antigraffiti. Panneau explicatif d'emploi.
  - Plaque postérieure en acier inoxydable poli.
  - Poignées en polyéthylène.



**Zweck/** Komplettes armtraining mit aufeinanderfolgender ein- und auswärtsdrehung der handfläche, ellbogenbeugung und -streckung sowie bewegungen des schultergelenks. Von rehabilitations-arzt und physiotherapeut mitentwickelt und verbürgt.

- Materialien/**
- Verzinkte stahlstruktur mit wärmegehärteter polyesterfarbe.
  - Wand aus polyäthylen, hochdicht, wartungsfrei und graffitiest. Gravierte gebrauchsanweisungen.
  - Hintere abdeckbleche aus poliertem edelstahl.
  - Polyethylen-griffe.

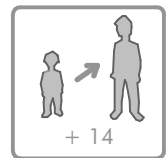
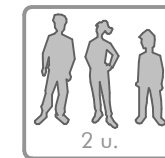
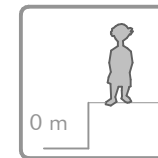
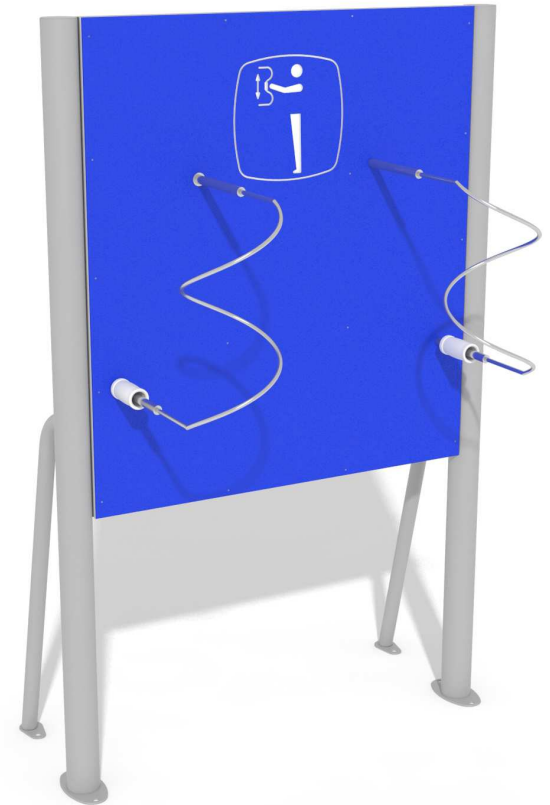

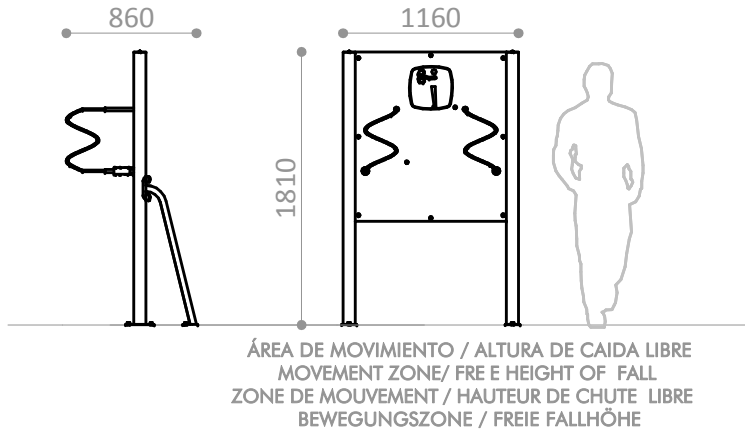

14,55 m<sup>2</sup> / 0 m

Superficie según EN 16630  
 Surface according to EN 16630  
 Revêtement conformément à la Norme EN 16630  
 Sicherheitszone gemäss EN-16630

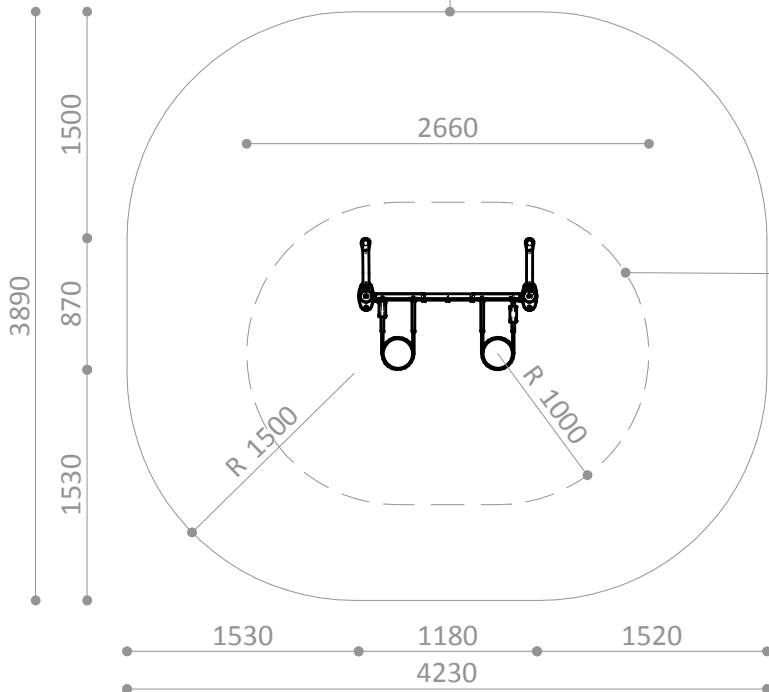

## R7142

Pieza más grande  
 Biggest part  
 La plus grande pièce  
 Höchstmass

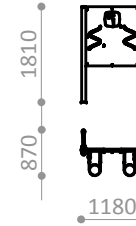

## R7142

Pieza más pesada  
 Heaviest part  
 La pièce la plus lourde  
 Höchstgewicht



78 Kg.

## R7142A

Suelo de hormigón  
 Concrete ground  
 Fixation sur béton  
 Betonboden

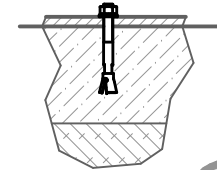

x6

## R7142E

Otros suelos  
 Other grounds  
 Autres sols  
 Sonstiger Untergrund

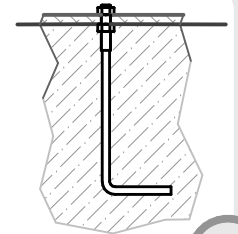

x6

## ÁREA DE EJERCICIO EXERCISE ZONE ZONE D'EXERCICE ÜBUNGSPLATZ

Disponibilidad de repuestos durante 10 años.  
 Spare parts available for 10 years.  
 Disponibilité de pièces de rechange pendant 10 ans.  
 10 Jahre Verfügbarkeit von Ersatzteilen

Industrias Agapito se reserva el derecho a modificar sin previo aviso los elementos descritos en este documento.  
 Industrias Agapito reserves the right to change the items described in this document without prior notice.  
 Industrias Agapito se réserve le droit de modifier à tout moment et sans préavis les éléments décrits dans le présent document.  
 Industrias Agapito behält sich das Recht vor, die in diesem Dokument beschriebenen Elemente ohne vorherige Ankündigung zu verändern.

Peso máximo del usuario = 150 Kg.  
 Maximum user weight = 150 Kg.  
 Poids maximum de l'utilisateur = 150 Kg  
 Höchstgewicht des Benutzers = 150 Kg

