





-  **Materiales/**
- Estructura de madera Pino Rojo del Norte, tratada en autoclave a nivel P4 y acabada con lásur, protector de la madera a poro abierto, hidrófugo, fungicida y con doble filtro anti U.V.
  - Instrucciones de uso grabadas.
  - Configuración recomendada: 4-6 unidades.

-  **Materials/**
- P4 Vacuum pressure treated Pine wood structure, with open pore, waterproof, fungicide and ultraviolet radiation lasur protection.
  - Sign included.
  - Recommended configuration: 4-6 units.

-  **Matériaux/**
- Structure en Pin du Nord, traité en autoclave et finition lasurée, protecteur du bois à pores ouverts, hydrofuge, fongicide et avec double protection U.V.
  - Panneau explicatif d'utilisation.
  - Configuration recommandée: 4-6 unités.

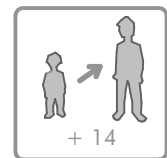
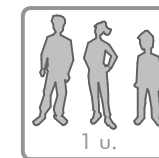
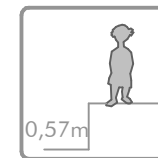

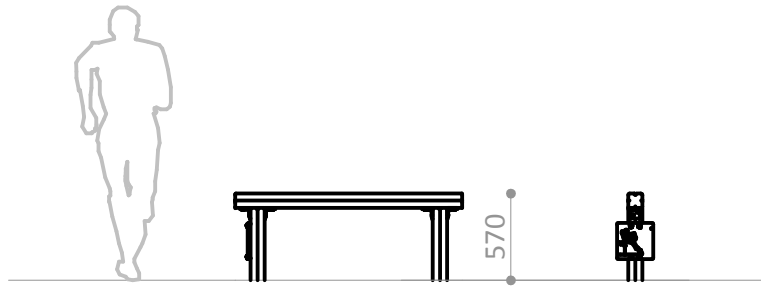

ÁREA DE MOVIMIENTO / ALTURA DE CAIDA LIBRE  
MOVEMENT ZONE/ FRE E HEIGHT OF FALL  
ZONE DE MOUVEMENT / HAUTEUR DE CHUTE LIBRE

12,00 m<sup>2</sup> / 0,57 m

Superficie según EN 16630  
Surface according to EN 16630  
Revêtement conformément à la Norme EN 16630

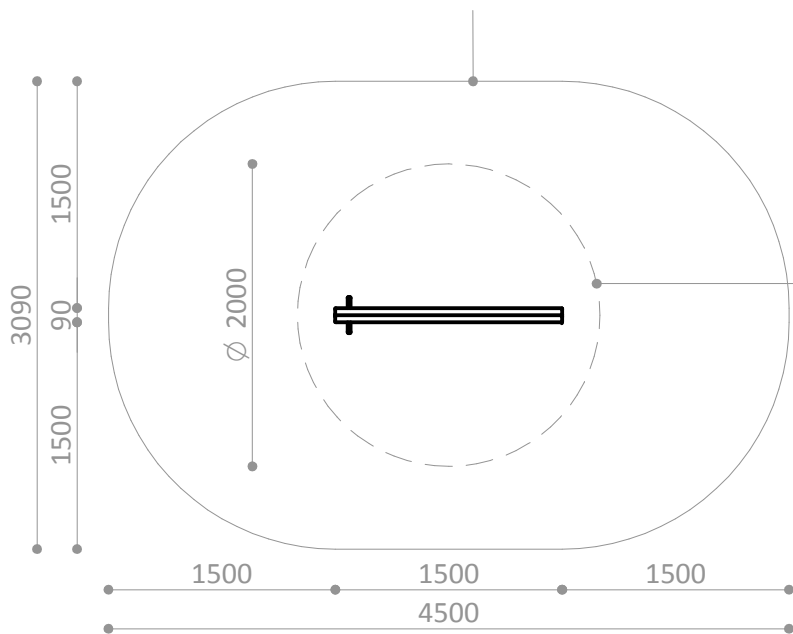

ÁREA DE EJERCICIO  
EXERCISE ZONE  
ZONE D'EXERCICE

Disponibilidad de repuestos durante 10 años.  
Spare parts available for 10 years.  
Disponibilité de pièces de rechange pendant 10 ans.

Industrias Agapito se reserva el derecho a modificar sin previo aviso los elementos descritos en este documento.  
Industrias Agapito reserves the right to change the items described in this document without prior notice.  
Industrias Agapito se réserve le droit de modifier à tout moment et sans préavis les éléments décrits dans le présent document.

Peso máximo del usuario = 150 Kg.  
Maximum user weight = 150 Kg.  
Poids maximum de l'utilisateur = 150 Kg

## R7025 VALLA DE SALTO

Pieza más grande

Biggest part

La plus grande pièce

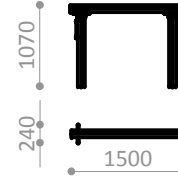

## R7025 VALLA DE SALTO

Pieza más pesada

Heaviest part

La pièce la plus lourde



18,5 Kg.

## R7025E

Otros suelos

Other grounds

Autres sols

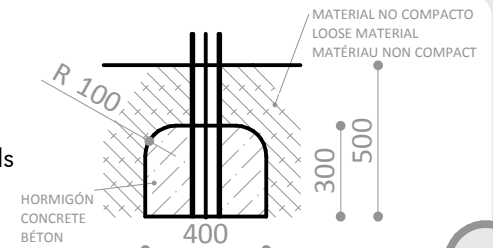

x2



