

 **Descripción/** Columpio de acero con un asiento plano y otro asiento para niños con discapacidad con arnés abatible y rígido.

- Materiales/**
- Estructura en acero galvanizado y acabado con pintura en poliéster termoendurecido.
 - Paneles de polietileno de alta densidad, libre de mantenimiento y antigraffiti.
 - Asiento plano en caucho amortiguador de impactos con alma interior de aluminio y cadenas de acero inoxidable.
 - Asiento para niños con discapacidad en polietileno fabricado por rotomoldeo y cadenas de acero inoxidable.

 **Description/** Steel swing with a flat seat and another folding seat with rigid harness for handicapped children.

- Materials/**
- Galvanized steel structure, with thermoset polyester finish paint.
 - HDPE panels without maintenance and anti-graffiti.
 - Rubber seats with steel core and stainless steel chains.
 - Disabled child seat in rotomolded polyethylene and stainless steel chains.

 **Description/** Portique en acier avec un siège plan et un autre siège rabattable avec harnais rigide pour enfant handicapé.

- Matériaux/**
- Structure en acier galvanisé, finition avec peinture polyester thermodurcie.
 - Panneaux HDPE, sans besoin de maintenance et antigraffitis.
 - Sièges de sécurité en caoutchouc antichoc, avec âme intérieure en aluminium et chaînes en acier inoxydable.
 - Siège pour enfants handicapés en polyéthylène fabriqué par rotomoulage, chaînes en acier inoxydable.

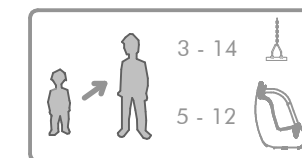
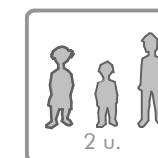
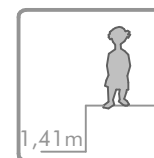

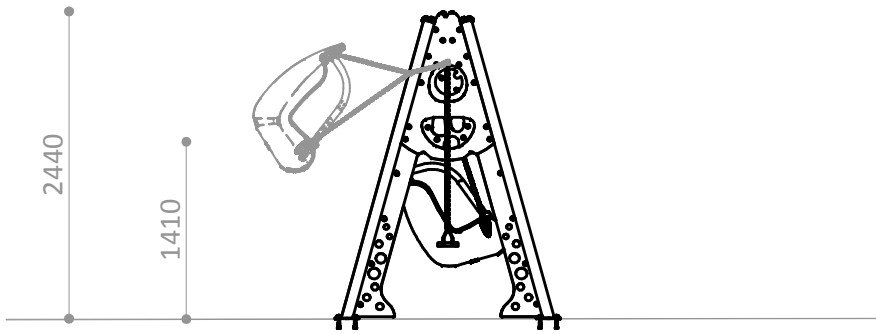

POSTE

Pieza mas grande
 Biggest part
 La plus grande pièce

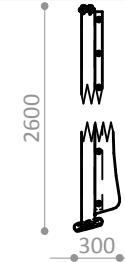

POSTE

Pieza más pesada
 Heaviest part
 La pièce la plus lourde

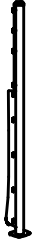

R4150MDA
 ÁREA LIBRE DE OBSTÁCULOS
 FREE SPACE
 ZONE LIBRE D'OBSTACLES

ESPACIO DE SEGURIDAD / ALTURA DE CAIDA LIBRE
 SAFETY AREA / FREE HEIGHT OF FALL
 ZONE DE SECURITÉ / HAUTEUR DE CHUTE LIBRE

20,55 m² / 1,41 m

R4150MDE
 ESPACIO DE SEGURIDA D
 SAFETY AREA
 ZONE DE SECURITÉ

Superficie según EN-1176-1
 Surface according to EN-1176-1
 Revêtement conformément à la Norme EN-1176-1

R4110MDA

Suelo de hormigón
 Concrete ground
 Fixation sur béton

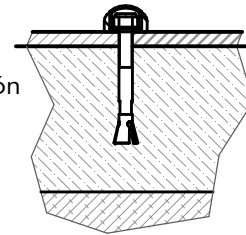

x16

R4110MDE

Otros suelos
 Other grounds
 Autres sols

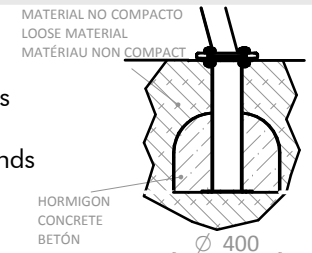

x4

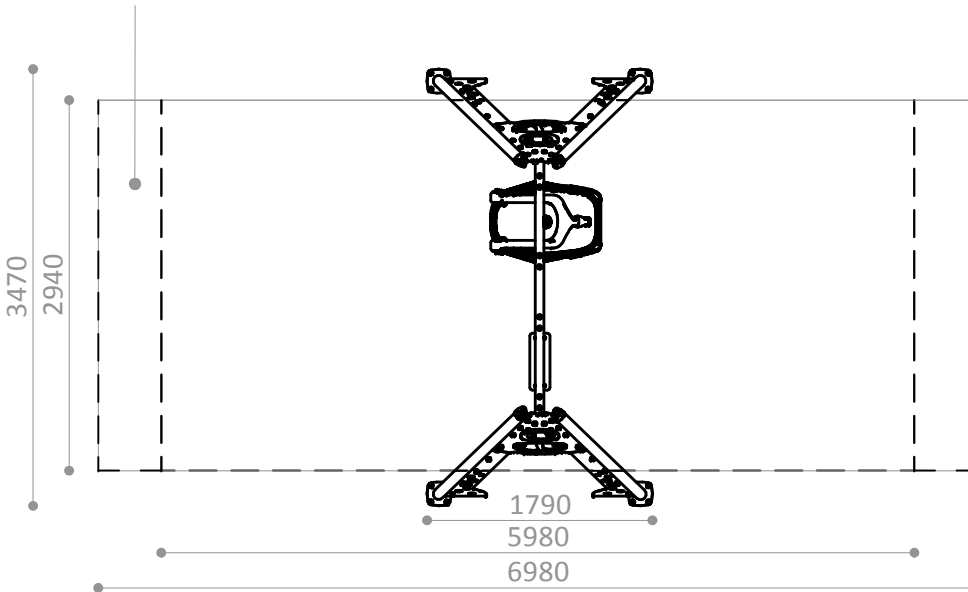

Disponibilidad de repuestos durante 10 años.
 Spare parts available for 10 years.
 Disponibilité de pièces de rechange pendant 10 ans.

Industrias Agapito se reserva el derecho a modificar sin previo aviso los elementos descritos en este documento.
 Industrias Agapito reserves the right to change the items described in this document without prior notice.
 Industrias Agapito se réserve le droit de modifier à tout moment et sans préavis les éléments décrits dans le présent document.