

Descripción/ Columpio de madera con un asiento cuna de seguridad para bebés y otro asiento para niños con discapacidad con arnés abatible y rígido.

- Materiales/**
- Estructura de Pino Rojo del Norte tratado en autoclave y acabada con lásur, protector de la madera a poro abierto, hidrófugo, fungicida y con doble filtro anti U.V.
 - Travesaño de acero galvanizado.
 - Paneles de polietileno de alta densidad, libre de mantenimiento y antigraffiti.
 - Asiento de seguridad para bebés y cadenas de acero inoxidable.
 - Asiento para niños con discapacidad en polietileno fabricado por rotomoldeo y cadenas de acero inoxidable.

Description/ Steel swing with a safety cradle seat for babies and another folding seat with rigid harness for handicapped children.

- Materials/**
- P4 Vaccum pressure treated Pine wood structure, with open pore, waterproof, fungicide and ultraviolet radiation lasur protection.
 - Galvanized steel bar.
 - HDPE panels without maintenance and anti-graffiti.
 - Baby safety seat and stainless steel chains.
 - Disabled child seat in rotomolded polyethylene and stainless steel chains.

Description/ Portique en acier avec un siège de sécurité pour bébés et un autre siège rabattable avec harnais rigide pour enfant handicapé.

- Matériaux/**
- Structure en Pin du Nord, traité en autoclave et finition lasurée, protecteur du bois à pores ouverts, hydrofuge, fongicide et avec double protection U.V.
 - Traverse en acier galvanisé.
 - Panneaux HDPE, sans besoin de maintenance et antigraffitis.
 - Siège de sécurité pour bébés et les chaînes en acier inoxydable.
 - Siège pour enfants handicapés en polyéthylène fabriqué par rotomoulage, chaînes en acier inoxydable.

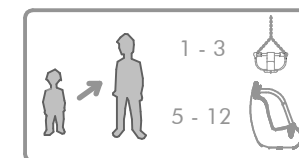
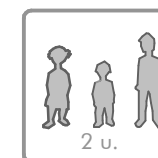
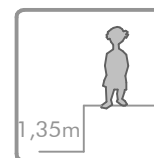

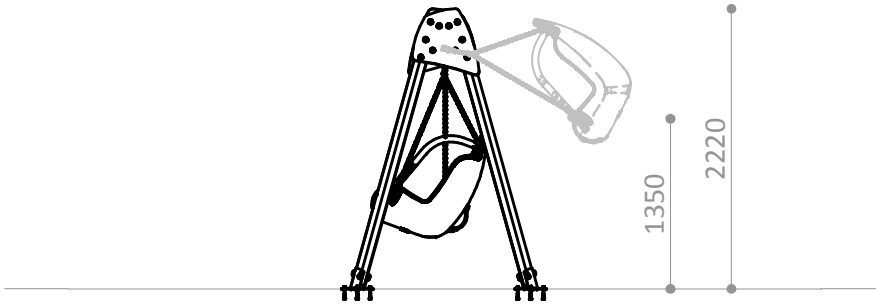

R4139E-01

Pieza más grande
 Biggest part
 La plus grande pièce

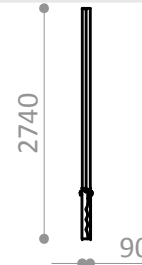

R4139A-01-01

Pieza más pesada
 Heaviest part
 La pièce la plus lourde

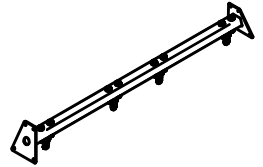

17 Kg.

R4139MCDA
 ÁREA LIBRE DE OBSTÁCULOS
 FREE SPACE
 ZONE LIBRE D'OBSTA CLES

ESPACIO DE SEGURIDAD / ALTURA DE CAIDA LIBRE
 SAFETY AREA / FREE HEIGHT OF FALL
 ZONE DE SECURITÉ / HAUTEUR DE CHUTE LIBRE

20,55 m² / 1,35 m

R4139MCDE
 ESPACIO DE SEGURIDA D
 SAFETY AREA
 ZONE DE SECURITÉ

Superficie según EN-1176-1
 Surface according to EN-1176-1
 Revêtement conformément à la Norme EN-1176-1

R4139MCDA

Suelo de hormigón
 Concrete ground
 Fixation sur béton

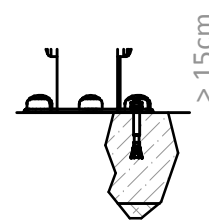

x16

R4139MCDE R 100

Otros suelos
 Other grounds
 Autres sols

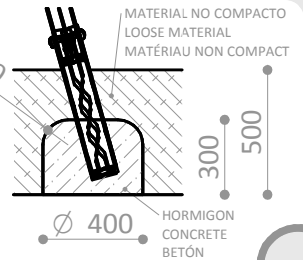

x4

Disponibilidad de repuestos durante 10 años.
 Spare parts available for 10 years.
 Disponibilité de pièces de rechange pendant 10 ans.

Industrias Agapito se reserva el derecho a modificar sin previo aviso los elementos descritos en este documento.
 Industrias Agapito reserves the right to change the items described in this document without prior notice.
 Industrias Agapito se réserve le droit de modifier à tout moment et sans préavis les éléments décrits dans le présent document.

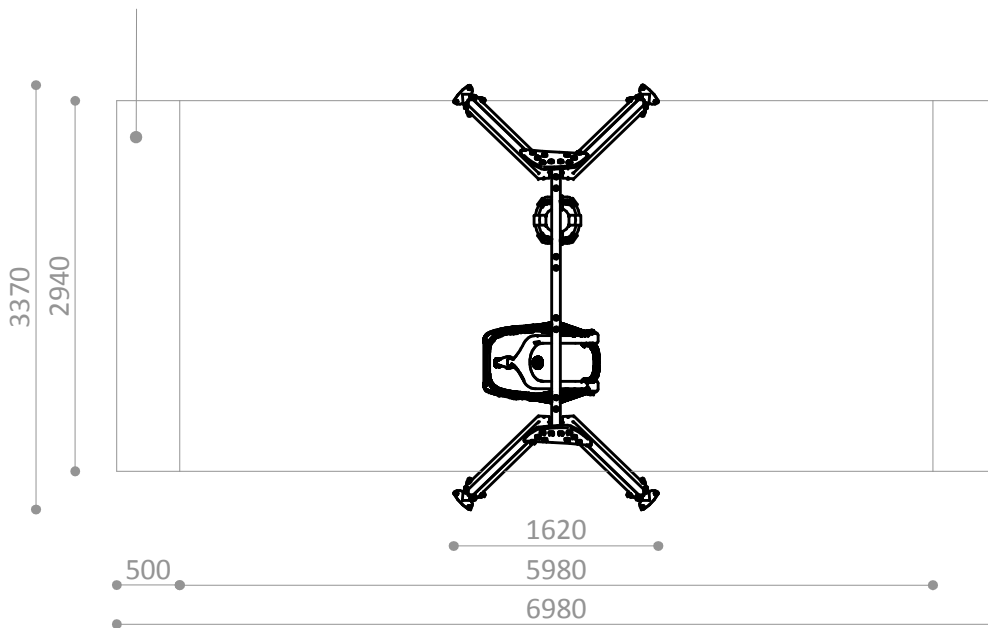



AGAPLAY

R4139MCD

COLUMPIO VELETA DE INTEGRACIÓN MIXTO
INCLUSIVE MIXED VELETA SWING
PORTIQUE VELETA D'INTÉGRATION MIXTE

FICHA TÉCNICA
TECHNICAL SHEET
FICHE TECHNIQUE
FT-R4139MCDrev05 - 3/3

