

 **Descripción/** Columpio de 2 plazas con asientos planos. Disponible R4110C, con asientos de seguridad para bebés, y R4110M, mixto, con 1 asiento plano y 1 asiento de seguridad para bebés.

- Materiales/**
- Estructura de acero galvanizado con pintura de poliéster termoendurecida.
 - Polietileno de alta densidad, libre de mantenimiento y antigraffiti.
 - Asientos de seguridad, en caucho amortiguador de impactos con alma interior de aluminio y cadenas de acero inoxidable

 **Description/** Swing with 2 flat seats. Other models, R4110C, with 2 safety cradle seat for babies and R4110M, mixed, with 1 flat seat and 1 safety cradle seat for babies.

- Materials/**
- Thermohardened polyester painted galvanized steel structure.
 - Anti-graffiti, maintenance free HDPE.
 - Rubber seat with steel core and stainless steel chains.

 **Description/** Portique 2 places, avec sièges plans. Modèles: R4110C avec sièges de sécurité pour bébés et R4110M, mixte, 1 siège plan et 1 siège de sécurité pour bébés.

- Matériaux/**
- Structure en acier galvanisé avec peinture polyester thermodurcie.
 - Polyéthylène haute densité, libre d'entretien et antigraffiti.
 - Sièges de sécurité en caoutchouc antichoc, avec âme intérieure en aluminium et chaînes en acier inoxydable.

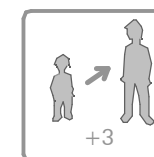
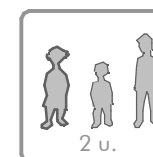
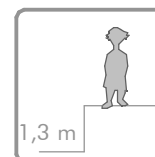

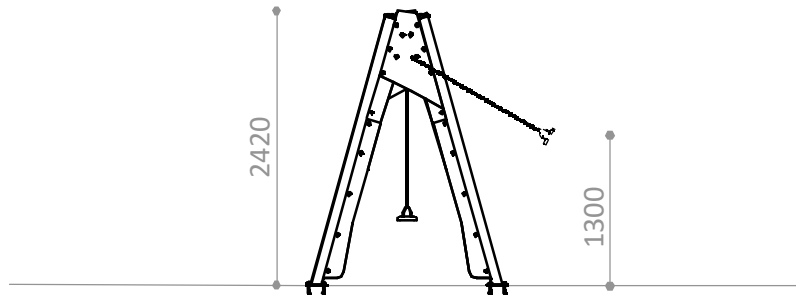

R4110A
ÁREA LIBRE DE OBSTÁCULOS
FREE SPACE
ZONE LIBRE D' OBSTACLES

ÁREA DE IMPACTO / ALTURA DE CAÍDA LIBRE
IMPACT ZONE / FREE HEIGHT OF FALL
ZONE D'IMPACT / HAUTEUR DE CHUTE LIBRE

A - 20,55 m² / 1,30 m
B - 9,60 m² / 0,00 m

R4110E
ESPACIO DE SEGURIDAD
SAFETY AREA
ZONE DE SECURITÉ

TOTAL = 30,15 m²

POSTE

Pieza mas grande

Biggest part

La plus grande pièce

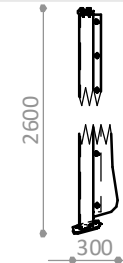

POSTE

Pieza mas pesada

Heaviest part

La pièce la plus lourde

22 Kg.

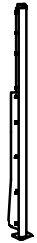

R4110A

Suelo de hormigón

Concrete ground

Fixation sur béton

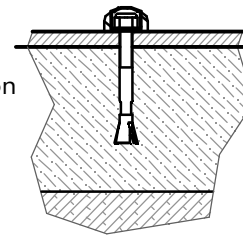

x16

R4110E

Otros suelos

Other grounds

Autres sols

MATERIAL NO COMPACTO
LOOSE MATERIAL
MATÉRIAU NON COMPACT

HORMIGON
CONCRETE
BETÓN

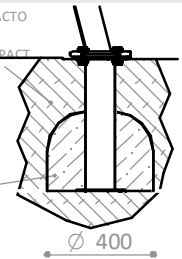

x4

Disponibilidad de repuestos durante 10 años.
Spare parts available for 10 years.
Disponibilité de pièces de rechange pendant 10 ans.

Industrias Agapito se reserva el derecho a modificar sin previo aviso los elementos descritos en este documento.
Industrias Agapito reserves the right to change the items described in this document without prior notice.
Industrias Agapito se réserve le droit de modifier à tout moment et sans préavis les éléments décrits dans le présent document.

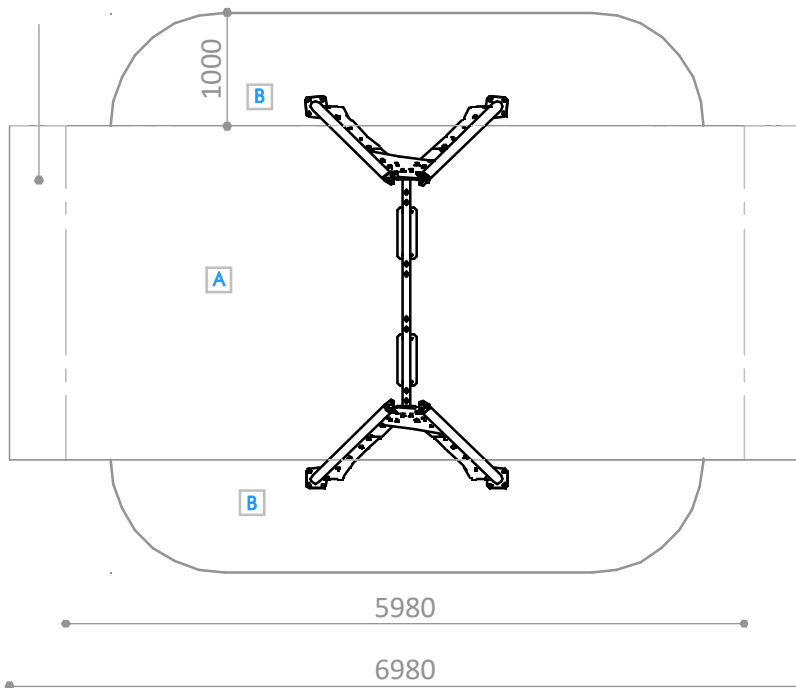

4940

2940

A

B

B

5980

6980



AGAPLAY

R4110

COLUMPIO TRIBOX
TRIBOX SWING
PORTIQUE TRIBOX

FICHA TECNICA
TECHNICAL SHEET
FICHE TECHNIQUE
FT-R4110rev11 - 3/3

